

PANTONE

434C

Taupe Color
Qx Series

HäCO[®]
2020th
ANNIVERSARY



พิววีสดูแบบด้านก่อให้เกิดความรู้สึกหนักแน่น มั่นคง
ผสมผสานกลมกลืนไปกับผนังอาคารด้วยความบางพิเศษ
สร้างมิติสัมผัสทางตาที่ผสานสื่อถึงมิติสัมผัสทางกาย
ในดีไซน์ที่ทันสมัยและยังคงความปลอดภัยสูงสุด

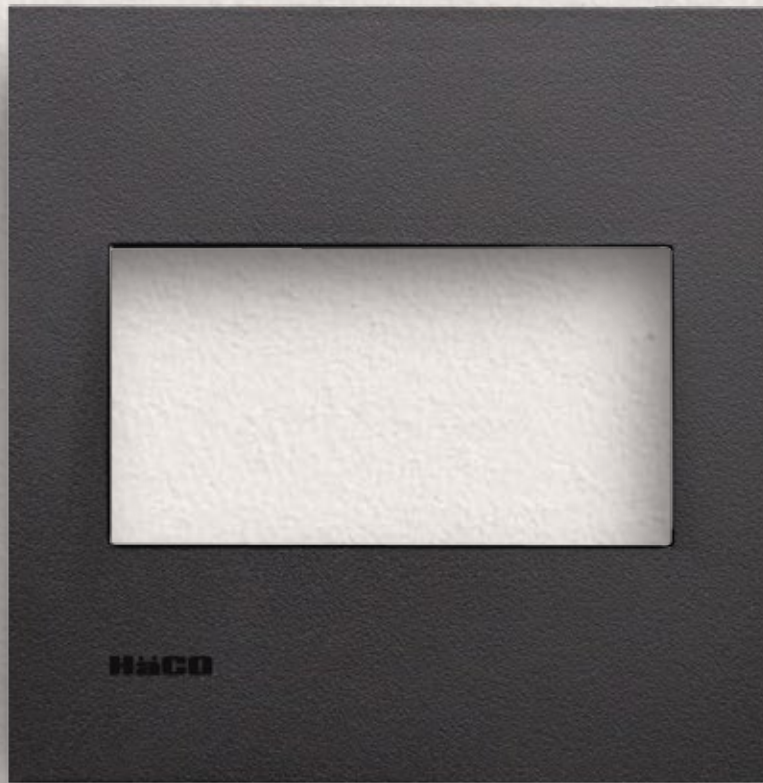

Matt Touching....New Feeling

เนื้อผิวสัมผัสขรุขระ...ให้คุณรู้สึกจับต้องได้
ไม่ต้องกังวลเรื่องรอยจากการขีดข่วน

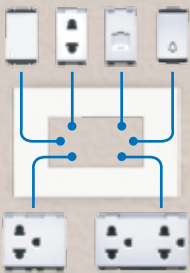

Flexible Combination

สวิตช์และตัวรับมีให้เลือก
หลายรูปแบบสามารถ
ปรับเปลี่ยนได้ง่าย
ตามความต้องการใช้งาน



Safety Shutter

ม่านนิรภัยป้องกัน
การสัมผัสของกระแสไฟฟ้า
และฝุ่นละออง



Blue LED Vision

สามารถติดตั้งไฟสัญญาณสีฟ้า
Blue LED เพื่อให้ส่องแสง
แสดงตำแหน่งให้เห็นชัดเจน
ในที่มืดหรือเลือกใช้สวิตช์ที่มี
พรายน้ำสีเขียวเรืองแสงได้
ในที่มืด

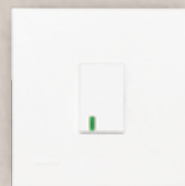

Modern Simplicity

รูปรองกับสมัยเรียบง่าย
สวยงามอย่างลงตัวและมี
สีสรรให้เลือกถึง
5 เฉดสี เหมาะกับทุกรูปแบบ
การติดตั้ง

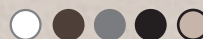



SQUARE \ WHITE

Color : White
Material : Polycarbonate (PC)
Finished : Matt
Plate : W1921
Mechanisms : W2711

White Color



SQUARE \ MATT BLACK

Color : Matt Black
 Material : Polycarbonate (PC)
 Finished : Matt
 Plate : W1922-ST
 Mechanisms : W8102LUSB-ST

Matt Black Color



RECTANGULAR \ MATT GREY

Color : Matt Grey
Material : Polycarbonate (PC)
Finished : Matt
Plate : W1933-MSB
Mechanisms : W8416V2-MSB

Matt Grey Color

**RECTANGULAR \ MATT DARK**

Color : Matt Dark
Material : Polycarbonate (PC)
Finished : Matt
Plate : W1933-SBL
Mechanisms : W2511C-SBL

**Matt Dark Color**

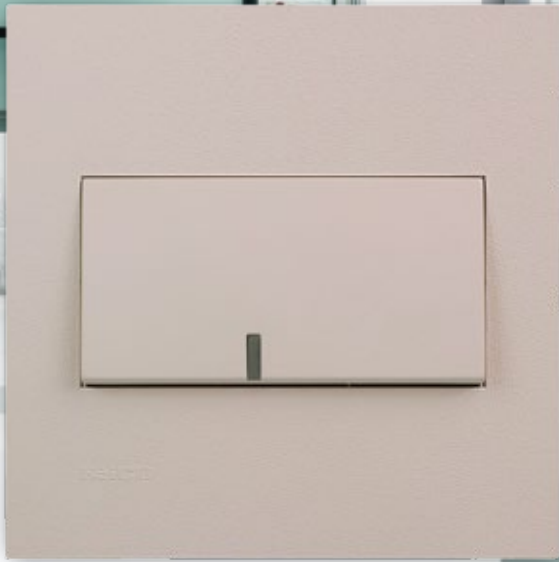

NEW
COLOR
Taupe

SQUARE \ TAUPE















Color : Taupe
Material : Polycarbonate (PC)
Finished : Matt
Plate : W1923-STP
Mechanisms : W2511C-STP

Dimension



POLYCARBONATE \ SQUARE

แผงหน้ากาก : FRAME

 Pack Cat.No. W1921 15/300 1 ช่อง (สีขาว) 1 Gang (White Color) Color ○ Price 145.-	 Pack Cat.No. W1921-ST 15/300 1 ช่อง (สีเม็ทแบล็ค) 1 Gang (Matt Black Color) Color ● Price 195.-	 Pack Cat.No. W1921-MSB 15/300 1 ช่อง (สีเม็ทเกรย์) 1 Gang (Matt Grey Color) Color ● Price 195.-	 Pack Cat.No. W1921-SBL 15/300 1 ช่อง (สีเม็ทดาร์ค) 1 Gang (Matt Dark Color) Color ● Price 195.-	 Pack Cat.No. W1921-STP 15/300 1 ช่อง (สีทู้ป) 1 Gang (Taupe Color) Color ● Price 195.- NEW COLOR Taupe
 Pack Cat.No. W1922 15/300 2 ช่องกลาง (สีขาว) 2 Gang Center (White Color) Color ○ Price 145.-	 Pack Cat.No. W1922-ST 15/300 2 ช่องกลาง (สีเม็ทแบล็ค) 2 Gang Center (Matt Black Color) Color ● Price 195.-	 Pack Cat.No. W1922-MSB 15/300 2 ช่องกลาง (สีเม็ทเกรย์) 2 Gang Center (Matt Grey Color) Color ● Price 195.-	 Pack Cat.No. W1922-SBL 15/300 2 ช่องกลาง (สีเม็ทดาร์ค) 2 Gang Center (Matt Dark Color) Color ● Price 195.-	 Pack Cat.No. W1922-STP 15/300 2 ช่องกลาง (สีทู้ป) 2 Gang Center (Taupe Color) Color ● Price 195.- NEW COLOR Taupe
 Pack Cat.No. W1923 15/300 3 ช่อง (สีขาว) 3 Gang (White Color) Color ○ Price 145.-	 Pack Cat.No. W1923-ST 15/300 3 ช่อง (สีเม็ทแบล็ค) 3 Gang (Matt Black Color) Color ● Price 195.-	 Pack Cat.No. W1923-MSB 15/300 3 ช่อง (สีเม็ทเกรย์) 3 Gang (Matt Grey Color) Color ● Price 195.-	 Pack Cat.No. W1923-SBL 15/300 3 ช่อง (สีเม็ทดาร์ค) 3 Gang (Matt Dark Color) Color ● Price 195.-	 Pack Cat.No. W1923-STP 15/300 3 ช่อง (สีทู้ป) 3 Gang (Taupe Color) Color ● Price 195.- NEW COLOR Taupe

NEW
COLOR
Taupe

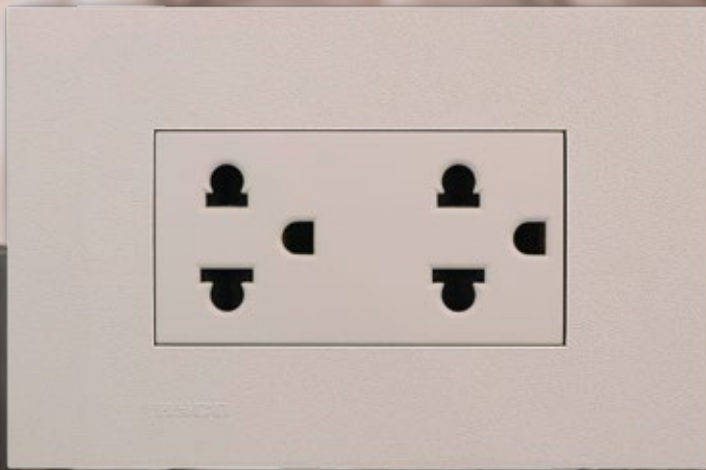

RECTANGULAR \ TAUPE

Color : Taupe
Material : Polycarbonate (PC)
Finished : Matt
Plate : W1933-STP
Switch : W8416V2-STP

Dimension



POLYCARBONATE (RECTANGULAR)

แผงหน้ากาก : FRAME

 Pack Cat.No. W1931 10/100 1 ช่อง (สีขาว) 1 Gang (White Color) Color ○ Price 125.-	 Pack Cat.No. W1931-ST 10/100 1 ช่อง (สีเม็ทแบล็ค) 1 Gang (Matt Black Color) Color ● Price 175.-	 Pack Cat.No. W1931-MSB 10/100 1 ช่องกลาง (สีเม็ทเกรย์) 1 Gang (Matt Grey Color) Color ● Price 175.-	 Pack Cat.No. W1931-SBL 10/100 1 ช่อง (สีเม็ทดาร์ค) 1 Gang (Matt Dark Color) Color ● Price 175.-	 Pack Cat.No. W1931-STP 10/100 1 ช่อง (สีทู้ป) 1 Gang (Taupe Color) Color ● Price 175.-
 Pack Cat.No. W1932 10/100 2 ช่อง (สีขาว) 2 Gang (White Color) Color ○ Price 125.-	 Pack Cat.No. W1932-ST 10/100 2 ช่อง (สีเม็ทแบล็ค) 2 Gang (Matt Black Color) Color ● Price 175.-	 Pack Cat.No. W1932-MSB 10/100 2 ช่องกลาง (สีเม็ทเกรย์) 2 Gang (Matt Grey Color) Color ● Price 175.-	 Pack Cat.No. W1932-SBL 10/100 2 ช่อง (สีเม็ทดาร์ค) 2 Gang (Matt Dark Color) Color ● Price 175.-	 Pack Cat.No. W1932-STP 10/100 2 ช่อง (สีทู้ป) 2 Gang (Taupe Color) Color ● Price 175.-
 Pack Cat.No. W1932A 10/100 2 ช่องกลาง (สีขาว) 2 Gang Center (White Color) Color ○ Price 125.-	 Pack Cat.No. W1932A-ST 10/100 2 ช่องกลาง (สีเม็ทแบล็ค) 2 Gang Center (Matt Black Color) Color ● Price 175.-	 Pack Cat.No. W1932A-MSB 10/100 2 ช่องกลาง (สีเม็ทเกรย์) 2 Gang Center (Matt Grey Color) Color ● Price 175.-	 Pack Cat.No. W1932A-SBL 10/100 2 ช่องกลาง (สีเม็ทดาร์ค) 2 Gang Center (Matt Dark Color) Color ● Price 175.-	 Pack Cat.No. W1932A-STP 10/100 2 ช่องกลาง (สีทู้ป) 2 Gang Center (Taupe Color) Color ● Price 175.-
 Pack Cat.No. W1933 10/100 3 ช่อง (สีขาว) 3 Gang (White Color) Color ○ Price 125.-	 Pack Cat.No. W1933-ST 10/100 3 ช่อง (สีเม็ทแบล็ค) 3 Gang (Matt Black Color) Color ● Price 175.-	 Pack Cat.No. W1933-MSB 10/100 3 ช่องกลาง (สีเม็ทเกรย์) 3 Gang (Matt Grey Color) Color ● Price 175.-	 Pack Cat.No. W1933-SBL 10/100 3 ช่อง (สีเม็ทดาร์ค) 3 Gang (Matt Dark Color) Color ● Price 175.-	 Pack Cat.No. W1933-STP 10/100 3 ช่อง (สีทู้ป) 3 Gang (Taupe Color) Color ● Price 175.-

MECHANISMS

สวิตช์ทางเดียวมีพรายน้ำ : 1 Way Switch with Fluorescence 16A 250V



Cat.No. **W2711** Pack
Cat.No. **W2711-*** 20/400

1 สวิตช์ 1 ช่อง
1 Gang 1 Module

Color Price
○ **38.-**
* ● ST ● MSB ● SBL ● STP **65.-**



Cat.No. **W2512C** Pack
Cat.No. **W2512C-*** 20/400

2 สวิตช์ 3 ช่อง
2 Gang 3 Modules

Color Price
○ **150.-**
* ● ST ● MSB ● SBL ● STP **230.-**



Cat.No. **W2511C** Pack
Cat.No. **W2511C-*** 20/400

1 สวิตช์ 3 ช่อง
1 Gang 3 Modules

Color Price
○ **95.-**
* ● ST ● MSB ● SBL ● STP **165.-**

* สวิตช์สีทึบ (STP) พรายน้ำจะเป็นสีเทา

สวิตช์สองทาง : 2 Way Switch



Cat.No. **W2711A-2** Pack
Cat.No. **W2711A-2-*** 20/400

1 สวิตช์ 1 ช่อง
1 Gang 1 Module

Color Price
○ **68.-**
* ● ST ● MSB ● SBL ● STP **135.-**



Cat.No. **W2512CA-2** Pack
Cat.No. **W2512CA-2-*** 20/400

2 สวิตช์ 3 ช่อง
2 Gang 3 Modules

Color Price
○ **215.-**
* ● ST ● MSB ● SBL **325.-**



Cat.No. **W2511CA-2** Pack
Cat.No. **W2511CA-2-*** 20/400

1 สวิตช์ 3 ช่อง
1 Gang 3 Modules

Color Price
○ **135.-**
* ● ST ● MSB ● SBL **195.-**

สวิตช์พร้อมไฟสัญญาณสีฟ้า : Switch with Blue LED 16A 250V



Cat.No. **W2711L** Pack
Cat.No. **W2711L-*** 20/400

สวิตช์ทางเดียว 1 ช่อง
1 Way Switch 1 Module

Color Price
○ **168.-**
* ● ST ● MSB ● SBL **275.-**



Cat.No. **W2711L-2** Pack
Cat.No. **W2711L-2-*** 20/400

สวิตช์สองทาง 1 ช่อง
2 Way Switch 1 Module

Color Price
○ **245.-**
* ● ST ● MSB ● SBL **350.-**



Cat.No. **W2512CL-2** Pack
Cat.No. **W2512CL-2-*** 20/400

สวิตช์สองทาง 2 สวิตช์ 3 ช่อง
2 Gang 2 Way Switch 3 Modules

Color Price
○ **550.-**
* ● ST ● MSB ● SBL **650.-**



Cat.No. **W2511CL-2** Pack
Cat.No. **W2511CL-2-*** 20/400

สวิตช์สองทาง 1 สวิตช์ 3 ช่อง
1 Gang 2 Way Switch 3 Modules

Color Price
○ **325.-**
* ● ST ● MSB ● SBL **425.-**



Cat.No. **W2720L-DP** Pack
Cat.No. **W2720L-DP-*** 20/400

สวิตช์สองขั้ว 20 แอมป์ 250 โวลต์
Double Pole Switch 1 Module 20A 250V

Color Price
○ **425.-**
* ● ST ● MSB ● SBL **485.-**

สวิตช์สี่ทาง : 4 Way Switch 10A 250V



Cat.No. **W2231** Pack
Cat.No. **W2231-*** 20/400

1 ช่อง
1 Module

Color Price
○ **575.-**
* ● ST ● MSB ● SBL **675.-**

MECHANISMS

สวิตช์กดกระดิ่ง : Bell Switch 10A 250V



Cat.No. **W2710** Pack
 Cat.No. **W2710-*** 20/400

สวิตช์กดกระดิ่ง 1 ช่อง
 1 Gang Bell Switch Module

Color Price
 125.-
 * ST MSB SBL **175.-**

เต้ารับพร้อมม่านนิรภัย : Socket with Safety Shutter 16A 250V



Cat.No. **W8416U** Pack
 Cat.No. **W8416U-*** 20/400

เต้ารับเดี่ยว 2 ขา
 2 Pin Euro - American Socket

Color Price
 38.-
 * ST MSB SBL STP **80.-**



Cat.No. **W8416V** Pack
 Cat.No. **W8416V-*** 20/400

เต้ารับเดี่ยวมีกราวด์ 3 ขา
 3 Pin Euro - American Socket

Color Price
 95.-
 * ST MSB SBL STP **145.-**



Cat.No. **W8416V2** Pack
 Cat.No. **W8416V2-*** 20/400

เต้ารับคู่มืกราวด์ 3 ขา
 Duplex 3 Pin Euro - American Socket

Color Price
 155.-
 * ST MSB SBL STP **275.-**



Cat.No. **W8416V2-RD** Pack
 20/400

เต้ารับคู่มืกราวด์ 3 ขา (สีแดง)
 Duplex 3 Pin Euro - American Socket (Red Color)

Color Price
 265.-



Cat.No. **W8416V2-YL** Pack
 20/400

เต้ารับคู่มืกราวด์ 3 ขา (สีเหลือง)
 Duplex 3 Pin Euro - American Socket (Yellow Color)

Color Price
 265.-



Cat.No. **W8318A** Pack
 Cat.No. **W8318A-*** 20/400

เต้ารับสากลเดี่ยว
 Universal Socket

Color Price
 145.-
 * ST MSB SBL STP **265.-**



Cat.No. **W8318D** Pack
 Cat.No. **W8318D-*** 20/400

เต้ารับสากลคู่
 Duplex Universal Socket

Color Price
 295.-
 * ST MSB SBL STP **475.-**

เต้ารับเดี่ยวมีกราวด์ 3 ขาพร้อมอุปกรณ์ป้องกันไฟดูด : 3 Pin Euro-American Socket with Residual Current Protection 16A 250V



Cat.No. **W8416VRCD/30** Pack
 10/100

เต้ารับเดี่ยวมีกราวด์ 3 ขา
 พร้อมอุปกรณ์ป้องกันไฟดูด 30mA
 3 Pin Euro - American Socket
 with Residual Current Protection 30mA

Color Price
 1,250.-



Cat.No. **W8416VRCD/10** Pack
 10/100

เต้ารับเดี่ยวมีกราวด์ 3 ขา
 พร้อมอุปกรณ์ป้องกันไฟดูด 10mA
 3 Pin Euro - American Socket
 with Residual Current Protection 10mA

Color Price
 1,500.-

MECHANISMS

อุปกรณ์ควบคุมพัดลมและหรี่ไฟ : Fan Control & Dimmer



Cat.No. **W2717** Pack
Cat.No. **W2717-*** 20/400

สวิตซ์หรี่ไฟ 400 วัตต์ 230 โวลต์
(สวิตซ์เปิด - ปิด ในตัว)
Rotary Dimmer (1 Module) 400W 230V
(Turn On/Off)

Color Price
○ **520.-**
* ● ST ● MSB ● SBL **985.-**



Cat.No. **★W2718** Pack
10/200

สวิตซ์หรี่ไฟขนาด 2 ช่อง 25-1000 วัตต์
200-240 โวลต์ (สวิตซ์เปิด-ปิดในตัว)
Rotary Dimmer (2 Module) 25-1000W
200-240V (Turn On/Off)

Color Price
○ **1,350.-**



EMC

Cat.No. **★W2728** Pack
10/100

สวิตซ์หรี่ไฟ EMC ขนาด 2 ช่อง 40-600 วัตต์
250 โวลต์ (สวิตซ์กดเปิด-ปิดในตัว)
Rotary EMC Dimmer (2 Modules)
40-600W 250V (Push On/Off)

Color Price
○ **1,200.-**



Cat.No. **W2716** Pack
20/400

สวิตซ์ควบคุมความเร็วพัดลม 400VA
250 โวลต์ (สวิตซ์เปิด-ปิด ในตัว)
Fan Control Module 400VA 250V
(Turn On/Off)

Color Price
○ **695.-**

เต้ารับสื่อสาร : Communication Socket



Cat.No. **W8201TV** Pack
Cat.No. **W8201TV-*** 20/400

เต้ารับโทรทัศน์ (75 โอห์ม)
TV Socket (75 Ohm)

Color Price
○ **175.-**
* ● ST ● MSB ● SBL ● STP **245.-**



Cat.No. **W8201TU** Pack
Cat.No. **W8201TU-*** 20/400

เต้ารับโทรศัพท์ 6 สาย RJ12
Telephone Socket 6 Cores RJ12

Color Price
○ **175.-**
* ● ST ● MSB ● SBL ● STP **285.-**



Cat.No. **W8201PC** Pack
Cat.No. **W8201PC-*** 20/400

เต้ารับคอมพิวเตอร์ Cat 5e+
Computer Socket RJ45 Cat 5e+

Color Price
○ **285.-**
* ● ST ● MSB ● SBL ● STP **375.-**



Cat.No. **W8211PC** Pack
Cat.No. **W8211PC-*** 20/400

เต้ารับคอมพิวเตอร์ Cat 6
Computer Socket RJ45 Cat 6

Color Price
○ **395.-**
* ● ST ● MSB ● SBL ● STP **475.-**



Cat.No. **W8211ETV** Pack
20/400

เต้ารับโทรทัศน์แบบเอียง F-Type (45°)
F-Type Connector Socket (45 degree)

Color Price
○ **220.-**

MECHANISMS

อุปกรณ์ต่อภาพและสัญญาณเสียง : Multi-Media Hub



Cat.No. **W8201HDMI** Pack 20/400
 ตัวรับสายสัญญาณภาพ และเสียง HDMI
 HDMI Socket Module

Color Price
 ○ **650.-**



Cat.No. **W8102LUSB** Pack
 Cat.No. **W8102LUSB-*** 20/200

ตัวรับ USB Type A, C แบบชาร์จไว
 พร้อมไฟสัญญาณ
 USB Type A, C PD Fast Charger with
 Light Module

Color Price
 ○ **1,550.-**
 * ● ST ● MSB ● SBL ● STP **1,950.-**



Cat.No. **★W8201EO** Pack 20/400

ตัวรับเสียบหูฟังเครื่องเล่น MP3 และ
 iPod (สัญญาณเสียง)
 1 Gang Headset Socket (Dia. 3.5 mm.)

Color Price
 ○ **375.-**



Cat.No. **W8301USBA** Pack
 Cat.No. **W8301USBA-*** 20/400

ตัวรับ USB (CHARGER) 5 โวลต์ 2 แอมป์
 USB Charger 5V 2A

Color Price
 ○ **795.-**
 * ● ST ● MSB ● SBL ● STP **1,200.-**



Cat.No. **★W8211VO** Pack 20/400

ตัวรับ RCA เดี่ยว (สัญญาณภาพ)
 Video Socket Module (RCA)

Color Price
 ○ **375.-**



Cat.No. **★W8221USB** Pack
 Cat.No. **★W8221USB-*** 30/600

ตัวรับเชื่อมข้อมูล USB
 Data - Link Socket Module

Color Price
 ○ **475.-**
 * ● ST ● MSB ● SBL **675.-**



Cat.No. **★W8201SO** Pack 1

ตัวรับชนิด S-Video (สัญญาณภาพ)
 S-Video Socket Module

Color Price
 ○ **375.-**
 * ● ST ● MSB ● SBL



Cat.No. **★W8211VGA** Pack 20/400

ตัวรับ VGA
 1 Gang VGA Socket

Color Price
 ○ **425.-**

ชุดอุปกรณ์โรงแรม : Hotel Series



Cat.No. **W2740** Pack 20/400

ไฟสัญญาณ "ห้ามรบกวน" แนวตั้งสีแดง
 "Do Not Disturb" Signal Vertical Module
 (Red)

Color Price
 ● **195.-**



Cat.No. **W2741** Pack 20/400

ไฟสัญญาณ "กรุณาทำความสะอาด"
 แนวตั้ง สีเขียว
 "Clean Up Room" Signal Module Vertical
 (Green)

Color Price
 ● **195.-**



Cat.No. **W2711-DND** Pack 20/400

สวิตช์เปิดไฟสัญญาณ "ห้ามรบกวน" ขนาด 1 ช่อง
 16 แอมป์ 250 โวลต์ (แบบฝาใสพร้อม Labeling)
 Signal Lights Switch "Do Not Disturb"
 1 Module 16A 250V

Color Price
 ○ **95.-**



Cat.No. **W2711-MUR** Pack 20/400

สวิตช์เปิดไฟสัญญาณ "กรุณาทำความสะอาด"
 ขนาด 1 ช่อง 16 แอมป์ 250 โวลต์
 (แบบฝาใสพร้อม Labeling)
 Signal Lights Switch "Make Up Room"
 1 Module 16A 250V

Color Price
 ○ **95.-**



Cat.No. **W2711-HCL** Pack 1

สวิตช์ทางเดียว 1 ช่อง 16 แอมป์ 250 โวลต์
 (แบบฝาใส)
 1 Way Switch 1 Module Transparent
 Cover 16A 250V

Color Price
 ● **85.-**



Cat.No. **W2711A2-HCL** Pack 1

สวิตช์สองทาง 1 ช่อง 16 แอมป์ 250 โวลต์
 (แบบฝาใส)
 2 Way Switch 1 Module Transparent Cover
 16A 250V

Color Price
 ● **115.-**

MECHANISMS

สวิตช์ตรวจจับความเคลื่อนไหว : Motion Sensor Switch



Cat.No. **W2744LIR** Pack
5/100

สวิตช์ตรวจจับความเคลื่อนไหว 360 องศา
1000 วัตต์ 230 โวลต์
360° Motion Sensor Switch
1000W 230V

Color Price
○ **1,250.-**

กล่องแบบฝังและแบบลอย : Plastic & Metal Box (Flush & Surface Mounting)



Cat.No. **★W111** Pack
1/60

แฮนด์บ็อกซ์ พร้อมมูเทอร์มินอล
Hot Dip Galvanized Steel Handy Box
with Ground Terminal

Color Price
● **20.-**

★ สินค้าจำนวนจำกัด โปรดตรวจสอบจำนวนก่อนสั่งซื้อ ★ Product with Limited Stock, Please Check Qty. before Order.



จะสไตล์ไหนก็คุมโทนสีบ้านได้ทั้งหลังด้วย Switch & Socket Qx ดีไซน์ทันสมัย มีให้เลือกถึง 4 สี

DIMENSION (mm.)

ขนาดของตัวอุปกรณ์ (มม.)

แผงหน้ากากสี่เหลี่ยมจัตุรัส รุ่น Qx

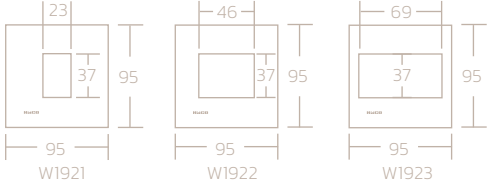

แผงหน้ากากสี่เหลี่ยมผืนผ้า รุ่น Qx

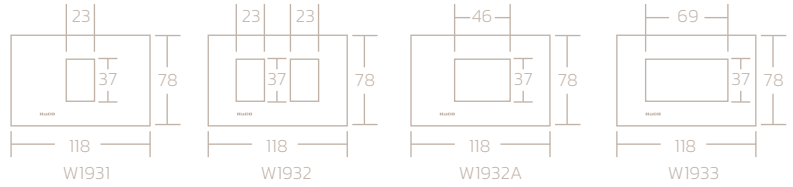

สวิตช์ทางเดียว / สวิตช์พร้อมไฟสัญญาณสีฟ้า

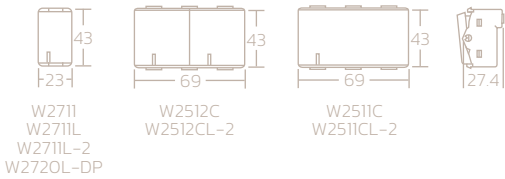

สวิตช์ 2 ทาง

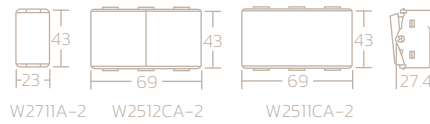

สวิตช์ 4 ทาง

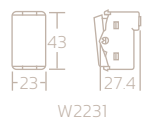

สวิตช์กระดิ่ง

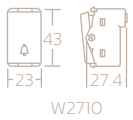

ตัวรับนิกรวด

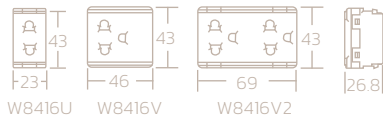

ตัวรับสาก

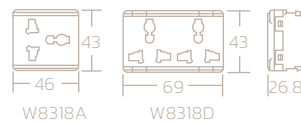

ตัวรับพร้อมอุปกรณ์ป้องกันไฟดูด

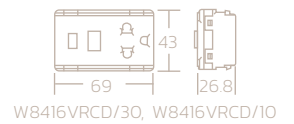

สวิตช์รีไฟ / สวิตช์ควบคุมพัดลม

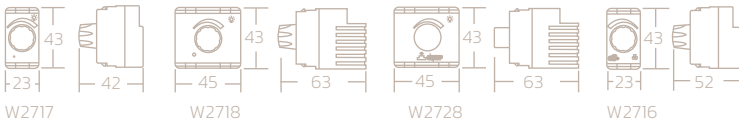

ตัวรับสื่อสาร

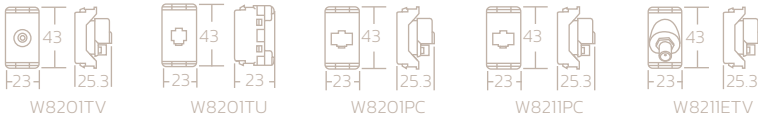

อุปกรณ์สัญญาณภาพและเสียง

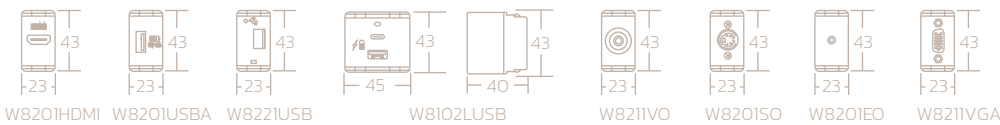

อุปกรณ์โรมม



สวิตช์ตรวจจับความเคลื่อนไหว

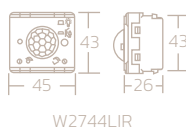

กล่องแบบฝัง

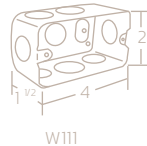

Installation Diagram
รูปแบบการติดตั้ง

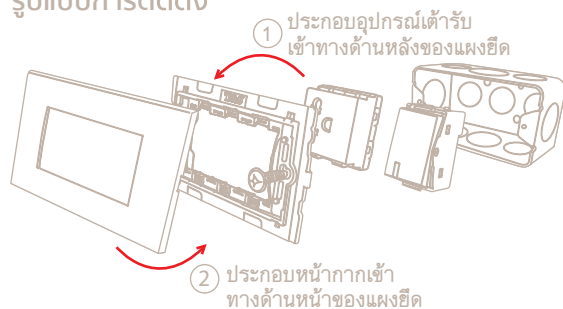

Uninstallation Diagram
รูปแบบการถอนการติดตั้ง

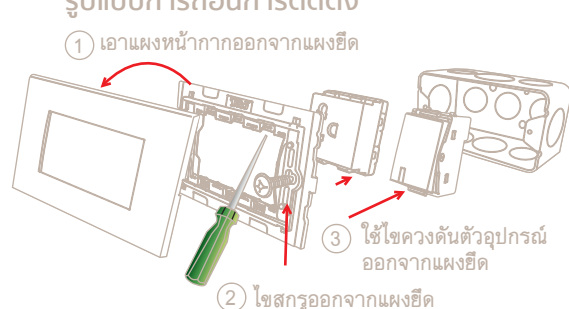

WIRING DIAGRAM / วิธีการเดินสายของตัวอุปกรณ์

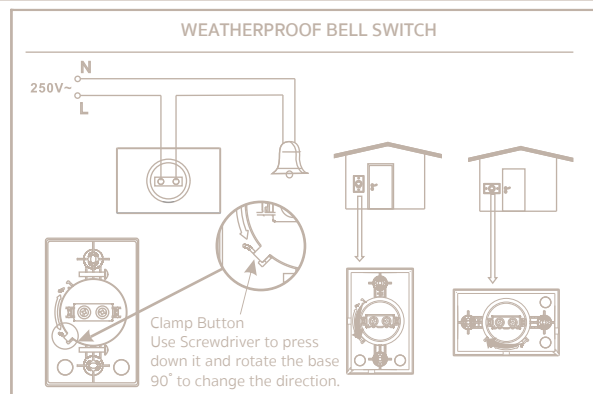
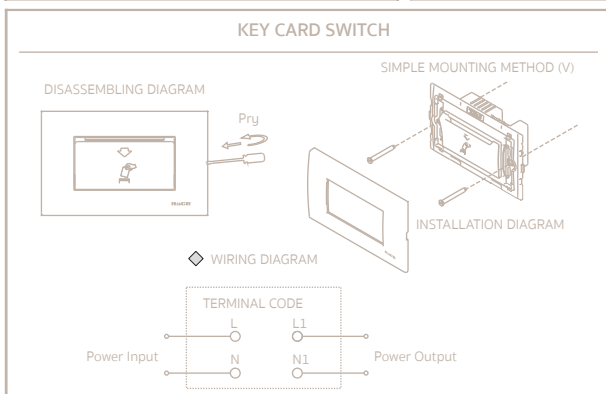
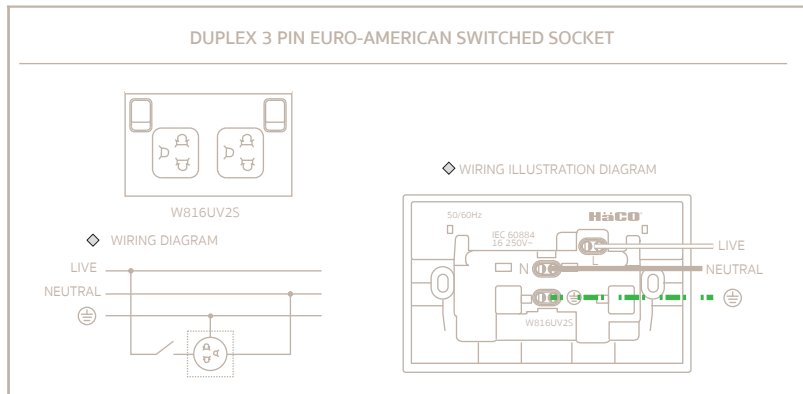
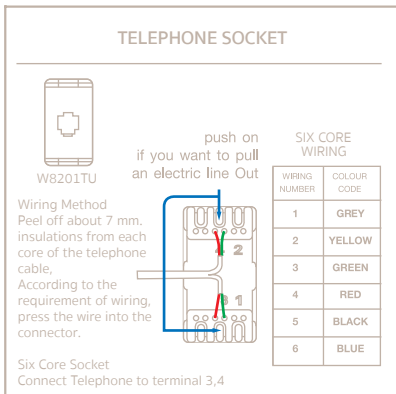
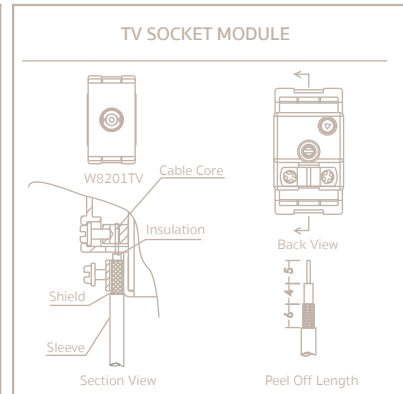
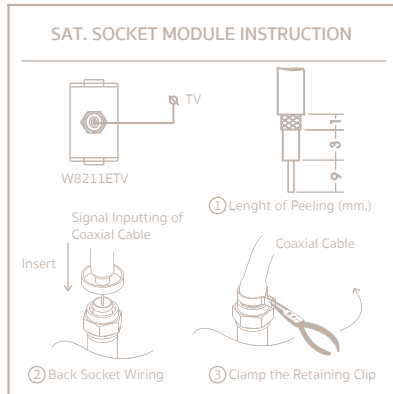
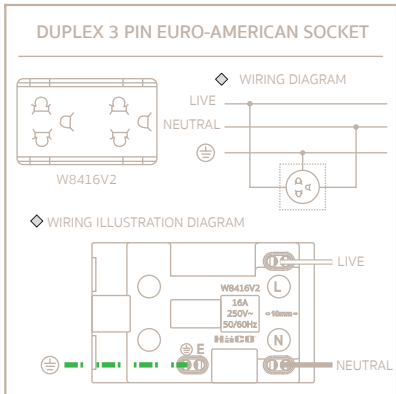
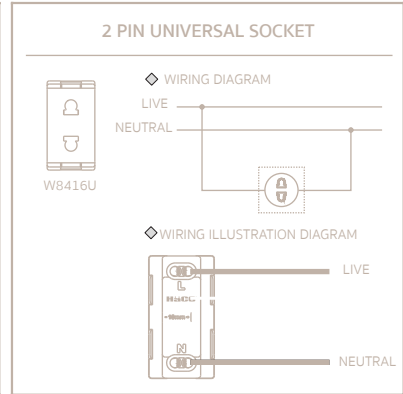
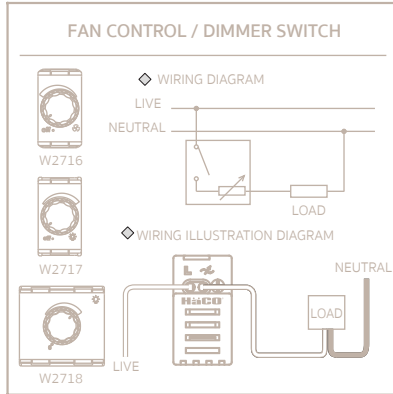
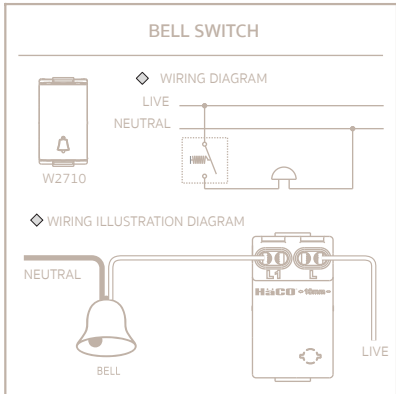
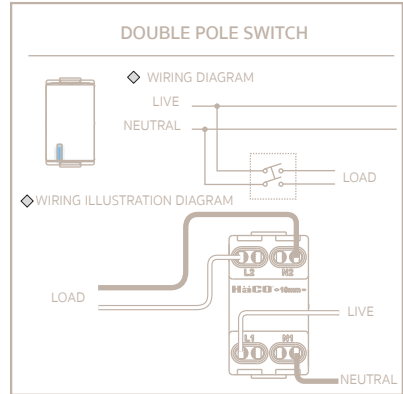
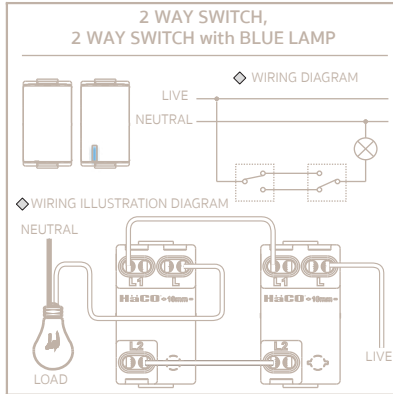
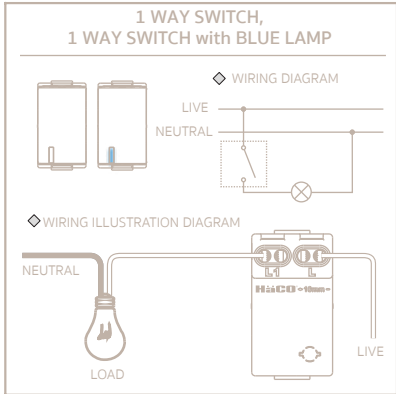



Ref.Code: QX1063 **E. & O. E.**
ผิด ตก ยกเว้น

หมายเหตุ : รายละเอียดสินค้าสามารถเปลี่ยนแปลงได้โดยไม่ต้องแจ้งให้ทราบล่วงหน้า
สินค้ายังไม่รวมภาษีมูลค่าเพิ่ม

Remark : Prices are subjected to change without prior notice